

Schlüter®-Systems

Kiegészítő árlista 2019 - Ősz

Magyarország · érvényes 2019. október 1-től

2019



ÚJ: Schlüter®-ARCLINE – rugalmasan variálható és egyedi fürdőszoba-kialakítás profillal

Az innovatív dizájnt, a nagyfokú rugalmasságot és a még hangsúlyosabb funkcionalitást szolgálja a fürdőszobában a Schlüter-ARCLINE – ez a magas minőségű kiegészítőket befogadó újonnan kifejlesztett profilrendszer. A „ne fúrj – pattintsd a helyére” mottó jegyében a Schlüter-ARCLINE-profiloknak köszönhetően nem sérül sem a csempe, sem pedig a vízszigetelés. A magas minőségű KEUCO-kiegészítők a praktikus Schlüter-profilokkal kombinálva új megjelenésű, rugalmasan variálható, egyedi kialakítást tesznek lehetővé a fürdőszobában. Ön dönti el azt, hogy a csempét, a profilokat és az üveg tartólapokat színt a színhez vagy kontrasztosan kívánja elhelyezni.

- ✓ Kiváló minőségű Schlüter-alumíniumprofilok
- ✓ Elegáns, márkás kiegészítők
- ✓ Dekoratív, színes ESG (edzett) üveg
- ✓ Egyedi fürdőszoba-kialakítás
- ✓ A fürdőszobai kiegészítők rugalmasan variálható elhelyezhetősége
- ✓ Ne fúrj – pattintsd a helyére!
- ✓ Nem sérül a csempe és a vízszigetelés
- ✓ Funkcionalitás, variálhatóság és dizájn egy rendszerben





Schlüter®-ARCLINE-APW

A Schlüter-ARCLINE-APW egy dekoratív profil a fali csempeburkolatok fugáinak a kialakításához, mely vékony árnyékfuga kialakítását teszi lehetővé. Ez különösen alkalmas a Schlüter-ARCLINE-BAK kiegészítők rögzítésére, melyekkel egyedivé varázsolhatja a fürdőszobáját. A profilt egy a profil színével megegyező színű, műanyag dekorációs betéttel szállítjuk, mellyel az árnyékfuga kívánság szerint lezárható.

(Termék adatlap 2.18)

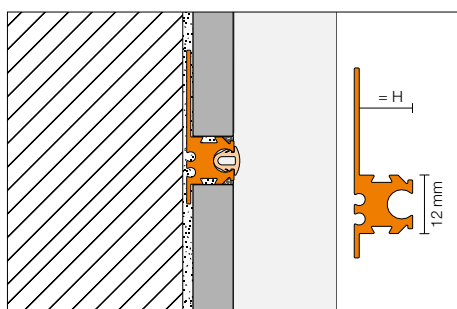

Schlüter®-ARCLINE-APW-AE			
matt natúr elox. alumínium			
H (mm)	L = 2,50 m Cikksz.	€ / m	KV (db.)
8	ALW 80 AE	18,25	120
11	ALW 110 AE	19,50	120

Schlüter®-ARCLINE-APW-AC			
porszórt alumínium matt ragyogó fehér			
H (mm)	L = 2,50 m Cikksz.	€ / m	KV (db.)
8	ALW 80 MBW	20,50	120
11	ALW 110 MBW	21,50	120

Schlüter®-ARCLINE-APW-TSC			
alumínium strukturált felület, natúr krém			
H (mm)	L = 2,50 m Cikksz.	€ / m	KV (db.)
8	ALW 80 TSC	23,00	120
11	ALW 110 TSC	24,00	120

Schlüter®-ARCLINE-APW-TSDA			
alumínium strukturált felület, natúr sötét antracit			
H (mm)	L = 2,50 m Cikksz.	€ / m	KV (db.)
8	ALW 80 TSDA	23,00	120
11	ALW 110 TSDA	24,00	120

Schlüter®-ARCLINE-APW/EK			
zárókupak			
H (mm)	Cikksz.	€ / db.	P (db.)
8	EK / ALW 80 ...*	5,50	50
11	EK / ALW 110 ...*	5,50	50

Schlüter®-ARCLINE-AL/V		
összekötő (szett = 2 db)		
Cikksz.	€ / szett	P (szett)
V / AL	2,50	50

A cikkszámot ki kell egészíteni a felület megadásával (pl. EK / ALW 80 TSC)
* Felületek/színek: AE - MBW - TSC - TSDA



Schlüter®-ARCLINE-APE

A Schlüter-ARCLINE-APE egy dekoratív profil a csempézett polcok és épített elemek éléinél a fugák kialakításához, mely vékony árnyékfugát képez. Ez különösen alkalmas a Schlüter-ARCLINE-BAK kiegészítők rögzítésére, melyekkel egyedivé varázsolhatja a fürdőszobáját. A profilt egy a profil színével megegyező színű, műanyag dekorációs betéttel szállítjuk, mellyel az árnyékfuga kívánság szerint lezárható.

(Termék adatlap 2.19)

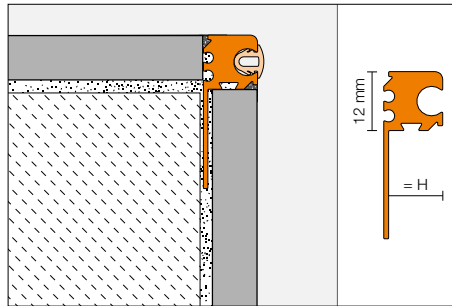

Schlüter®-ARCLINE-APE-AE			
matt natúr elox. alumínium			
H (mm)	L = 2,50 m Cikksz.	€/ m	KV (db.)
8	ALE 80 AE	17,25	120
11	ALE 110 AE	18,50	120

Schlüter®-ARCLINE-APE-AC			
porszórt alumínium matt ragyogó fehér			
H (mm)	L = 2,50 m Cikksz.	€/ m	KV (db.)
8	ALE 80 MBW	18,75	120
11	ALE 110 MBW	20,00	120

Schlüter®-ARCLINE-APE-TSC			
alumínium strukturált felület, natúr krém			
H (mm)	L = 2,50 m Cikksz.	€/ m	KV (db.)
8	ALE 80 TSC	20,50	120
11	ALE 110 TSC	22,50	120

Schlüter®-ARCLINE-APE-TSDA			
alumínium strukturált felület, natúr sötét antracit			
H (mm)	L = 2,50 m Cikksz.	€/ m	KV (db.)
8	ALE 80 TSDA	20,50	120
11	ALE 110 TSDA	22,50	120

Schlüter®-ARCLINE-APE/EK			
zárókupak			
H (mm)	Cikksz.	€/ db.	P (db.)
8	EK / ALE 80 ...*	5,50	50
11	EK / ALE 110 ...*	5,50	50

Schlüter®-ARCLINE-AL/V		
összekötő (szett = 2 db)		
Cikksz.	€/ szett	P (szett)
V / AL	2,50	50

A cikkszámot ki kell egészíteni a felület megadásával (pl. EK / ALE 80 TSC)

* Felületek/színek: AE - MBW - TSC - TSDA

Schlüter®-ARCLINE-DEL

A Schlüter-ARCLINE-DEL egy vonzó és védő funkciót is ellátó dekorációs betét a Schlüter-ARCLINE-APW/-APE profilokhoz. Sokféle színben kaphatók, így a falon kialakíthatók kontrasztos, vagy színt a színhez megoldások is az aktuális divatnak vagy elvárásnak megfelelően.

(Termék adatlap 2.18)

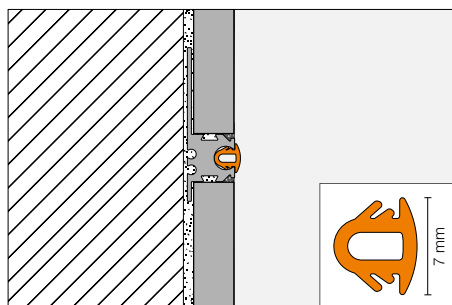

Schlüter®-ARCLINE-DEL		
dekorációs betét		
L = 2,50 m Cikksz.	€/ m	KV (db.)
AL DEL / ...*	3,50	60

Cikksz. színnel kiegészíteni (pl. AL DEL / DA)			
C	DA	GAE	MBW
* Színek: C - DA - GAE - MBW			



Schlüter®-ARCLINE-BAK

A Schlüter-ARCLINE-BAK a KEUCO cég által gyártott, formatervezett fürdőszobai kiegészítőket takar, melyek színes, biztonsági edzett (Satinato, ESG) üvegre vannak előszerelve. Az üveglapok hátoldalán egy rögzítés található, mellyel ezeket egyszerűen be lehet akasztani és tetszés szerint el lehet helyezni a Schlüter-ARCLINE profilokba. A KEUCO-dizájn-sorozatból való EDITION 400/ EDITION 11 és PLAN különféle színpalettát kínál és így a legkülönbözőbb ízléseket is lefed. (Termék adatlap 2.20)





i

A fürdőszobai kiegészítők csak Schlüter®-ARCLINE profilokkal szerelhetők fel.

Schlüter®-ARCLINE-BAK a KEUCO-cég PLAN dizájn-kollekciójával



Schlüter®-ARCLINE-BAK-H 		
törölközőtartó fogas PLAN-üvegtartón		
Cikksz.	€ / db.	P (db.)
AL PLAN H ...*	215,00	10

Schlüter®-ARCLINE-BAK-HR 		
törölközőtartó gyűrű PLAN-üvegtartón		
Cikksz.	€ / db.	P (db.)
AL PLAN HR ...*	325,00	10

Schlüter®-ARCLINE-BAK-BH 		
fürdőlepedő-tartó PLAN-üvegtartón		
Cikksz.	€ / db.	P (db.)
AL PLAN BH 1 ...*	325,00	10

A cikkszámot egészítse ki az üveg színével (pl. AL PLAN BH 1 C)

* Színek: C - DA - MBW



Schlüter®-ARCLINE-BAK-RH 		
tekerstartó PLAN-üvegtartón		
Cikksz.	€ / db.	P (db.)
AL PLAN RH ...*	215,00	10



Schlüter®-ARCLINE-BAK-TB 		
WC-kefe szett PLAN-üvegtartón		
Cikksz.	€ / db.	P (db.)
AL PLAN TB ...*	385,00	10

A cikkszámot egészítse ki az üveg színével (pl. AL PLAN RH DA)



* Színek: C - DA - MBW

Schlüter®-ARCLINE-BAK a KEUCO-cég EDITION 400 / EDITION 11 dizájn-kollekciójával



Schlüter®-ARCLINE-BAK-A 		
polc EDITION 400 üvegtartón		
Cikksz.	€ / db.	P (db.)
AL E400 A ...*	270,00	10



Schlüter®-ARCLINE-BAK-AW 		
üveglehúzó polc EDITION 400 üvegtartón		
Cikksz.	€ / db.	P (db.)
AL E400 AW ...*	325,00	10



Schlüter®-ARCLINE-BAK-AK 		
tartókosár EDITION 11 üvegtartón		
Cikksz.	€ / db.	P (db.)
AL E11 AK ...*	365,00	10



Schlüter®-ARCLINE-BAK-H 		
dupla törölközőtartó fogas EDITION 400 üvegtartón		
Cikksz.	€ / db.	P (db.)
AL E400 H ...*	255,00	10



Schlüter®-ARCLINE-BAK-HR 		
törölközőtartó gyűrű EDITION 400 üvegtartón		
Cikksz.	€ / db.	P (db.)
AL E400 HR ...*	300,00	10



Schlüter®-ARCLINE-BAK-BH 		
fürdőlepedő-tartó EDITION 400 üvegtartón		
Cikksz.	€ / db.	P (db.)
AL E400 BH 1 ...*	340,00	10



Schlüter®-ARCLINE-BAK-RH 		
tekerstartó EDITION 400 üvegtartón		
Cikksz.	€ / db.	P (db.)
AL E400 RH ...*	235,00	10



Schlüter®-ARCLINE-BAK-TB 		
WC-kefe szett EDITION 400 üvegtartón		
Cikksz.	€ / db.	P (db.)
AL E400 TB ...*	330,00	10

A cikkszámot egészítse ki az üveg színével (pl. AL E400 TB DA)

* Színek: C - DA - MBW



Schlüter®-DESIGNBASE-SL-E

A Schlüter-DESIGNBASE-SL-E egy magas minőségű nemesacél profil, mellyel a nagyobb igénybevételnek kitett lábazatot lehet gyorsan kialakítani. A profilt rögzítjük egy erre alkalmas ragasztóval a falra. A szintén nemesacélból készült összekötő elemek révén egyszerű és gyors a kivitelezés. Opcionálisan a profilt egy tartozékként megvásárolható szigetelő tömítéssel is elláthatjuk, ami megakadályozza a nedvesség aláfolyását és csökkenti a lépésszaj tova terjedését.

(Termék adatlap 16.2)

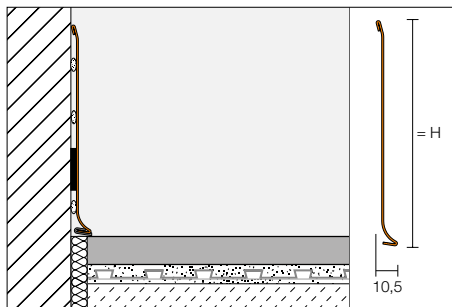

Schlüter®-DESIGNBASE-SL-EB

szálcsiszolt nemesacél V2A

H (mm)	L = 2,50 m Cikksz.	€/ m	KV (db.)
110	DB SL 110 EB	36,00	60
160	DB SL 160 EB	45,00	60

Schlüter®-DESIGNBASE-SL-EB/E 90°

külső sarkok 90°-os,
szálcsiszolt nemesacél V2A

H (mm)	Cikksz.	€/ db.	P (db.)
110	E 90 / DB SL 110 EB	35,00	50
160	E 90 / DB SL 160 EB	37,00	50



Schlüter®-DESIGNBASE-SL-EB/I 90°

belső sarkok 90°-os,
szálcsiszolt nemesacél V2A

H (mm)	Cikksz.	€/ db.	P (db.)
110	I 90 / DB SL 110 EB	35,00	50
160	I 90 / DB SL 160 EB	37,00	50

Schlüter®-DESIGNBASE-SL-EB/EK

jobbos zárókupak
szálcsiszolt V2A nemesacél

H (mm)	Cikksz.	€/ db.	P (db.)
110	ER / DB SL 110 EB	25,00	50
160	ER / DB SL 160 EB	26,00	50



Schlüter®-DESIGNBASE-SL-EB/EK

balos zárókupak
szálcsiszolt V2A nemesacél

H (mm)	Cikksz.	€/ db.	P (db.)
110	EL / DB SL 110 EB	25,00	50
160	EL / DB SL 160 EB	26,00	50

Schlüter®-DESIGNBASE-SL-EB/V

összekötő,
szálcsiszolt nemesacél V2A

H (mm)	Cikksz.	€/ db.	P (db.)
110	V / DB SL 110 EB	15,00	50
160	V / DB SL 160 EB	16,00	50

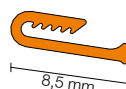

Schlüter®-DESIGNBASE-SL/Z

szigetelő tömítés

L = 2,50 m Cikksz.	€/ m	KV (db.)
DB ZS LLE	4,50	60





Schlüter®-SHELF-W

Schlüter-SHELF-W téglalap alakú, falsíkba rögzíthető, konzolos lerakó-polcok. Rendelhetők FLORAL és a CURVE dizájnváltozatokban, szálciszolt nemesacélból, vagy magas minőségű TRENDLINE porszört alumíniumból. A trapéz formájú áttörésekkel ellátott rögzítősárrakkal a csempezés során a burkolatkiosztásba integráljuk őket. Alkalmask tusolókban lerakó-polcként történő elhelyezésre, de például konyhába is beépíthetők a csempezett falfelületbe.

(Termék adatlap 17.1)

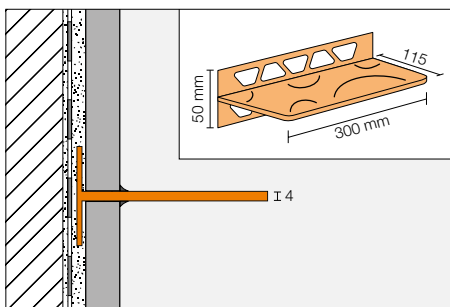

Schlüter®-SHELF-W-S1		
lerakópolc, FLORAL dizájn, szálciszolt nemesacél		
Cikksz.	€/ db.	P (db.)
SW S1 D5 EB	120,00	10

Schlüter®-SHELF-W-S1		
lerakópolc, CURVE dizájn, szálciszolt nemesacél		
Cikksz.	€/ db.	P (db.)
SW S1 D6 EB	110,00	10

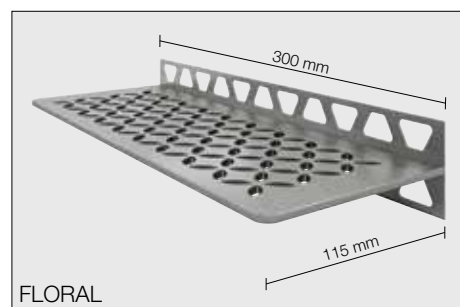

Schlüter®-SHELF-W-S1		
lerakópolc, FLORAL dizájn, strukturált felületbevonatú alumínium		
Cikksz.	€/ db.	P (db.)
▲ SW S1 D5 MBW	92,50	10
▲ SW S1 D5 MGS	92,50	10
▲ SW S1 D5 TSBG	98,50	10
▲ SW S1 D5 TSC	98,50	10
SW S1 D5 TSDA	98,50	10
SW S1 D5 TSI	98,50	10
▲ SW S1 D5 TSOB	98,50	10
SW S1 D5 TSSG	98,50	10

Schlüter®-SHELF-W-S1		
lerakópolc, CURVE dizájn, strukturált felületbevonatú alumínium		
Cikksz.	€/ db.	P (db.)
▲ SW S1 D6 MBW	82,50	10
▲ SW S1 D6 MGS	82,50	10
▲ SW S1 D6 TSBG	88,50	10
▲ SW S1 D6 TSC	88,50	10
SW S1 D6 TSDA	88,50	10
SW S1 D6 TSI	88,50	10
▲ SW S1 D6 TSOB	88,50	10
SW S1 D6 TSSG	88,50	10

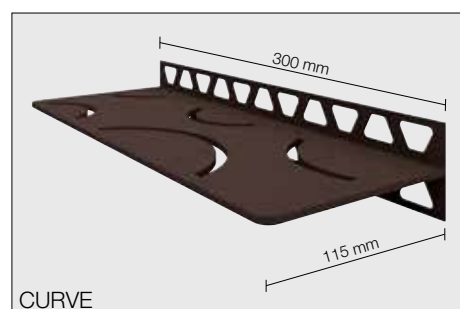

i
Öt új színben kaphatók:
MBW, MGS, TSBG, TSC, TSOB



Schlüter®-SHELF-E

A Schlüter-SHELF-E sarokpolcok három különböző alakban kaphatók. Rendelhetők FLORAL és a CURVE dizájnváltozatokban, szálcsiszolt nemesacélból, vagy magas minőségű TRENDLINE porszórt alumíniumból. A lerakó-polcok csempézéskor beépíthetők a burkolatkiosztásba, vagy utólag is felszerelhetők a csempézett fal fugáiba, a csupán 2 mm vastag rögzítő szárnak köszönhetően. A Schlüter-SHELF-E alkalmas tusolókban való elhelyezésre, de például konyhába is beépíthető a csempézett falfelületbe.

(Termék adatlap 17.1)

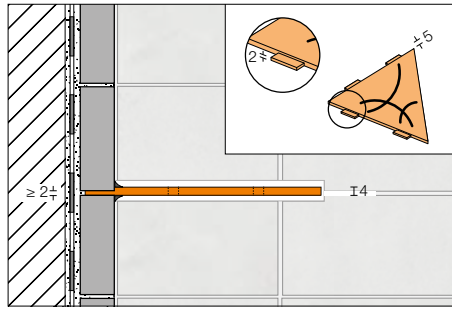

Schlüter®-SHELF-E-S1		
Ierakópolc, FLORAL dizájn, szálcsiszolt nemesacél		
Cikksz.	€ / db.	P (db.)
SE S1 D5 EB	85,00	10

Schlüter®-SHELF-E-S1		
Ierakópolc, CURVE dizájn, szálcsiszolt nemesacél		
Cikksz.	€ / db.	P (db.)
SE S1 D6 EB	80,00	10

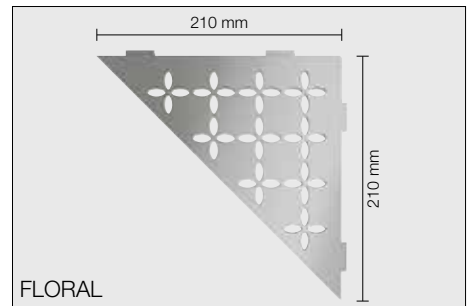

FLORAL

Schlüter®-SHELF-E-S1		
Ierakópolc, FLORAL dizájn, strukturált felületbevonatú alumínium		
Cikksz.	€ / db.	P (db.)
▲ SE S1 D5 MBW	64,00	10
▲ SE S1 D5 MGS	64,00	10
▲ SE S1 D5 TSBG	70,00	10
▲ SE S1 D5 TSC	70,00	10
SE S1 D5 TSDA	70,00	10
SE S1 D5 TSI	70,00	10
▲ SE S1 D5 TSOB	70,00	10
SE S1 D5 TSSG	70,00	10

Schlüter®-SHELF-E-S1		
Ierakópolc, CURVE dizájn, strukturált felületbevonatú alumínium		
Cikksz.	€ / db.	P (db.)
▲ SE S1 D6 MBW	59,00	10
▲ SE S1 D6 MGS	59,00	10
▲ SE S1 D6 TSBG	65,00	10
▲ SE S1 D6 TSC	65,00	10
SE S1 D6 TSDA	65,00	10
SE S1 D6 TSI	65,00	10
▲ SE S1 D6 TSOB	65,00	10
SE S1 D6 TSSG	65,00	10

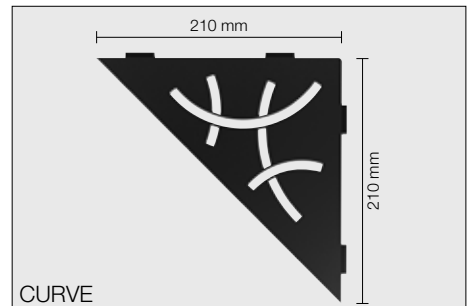

CURVE

Schlüter®-SHELF-E-S2		
Ierakópolc, FLORAL dizájn, szálcsiszolt nemesacél		
Cikksz.	€ / db.	P (db.)
SE S2 D5 EB	90,00	10

Schlüter®-SHELF-E-S2		
Ierakópolc, CURVE dizájn, szálcsiszolt nemesacél		
Cikksz.	€ / db.	P (db.)
SE S2 D6 EB	85,00	10

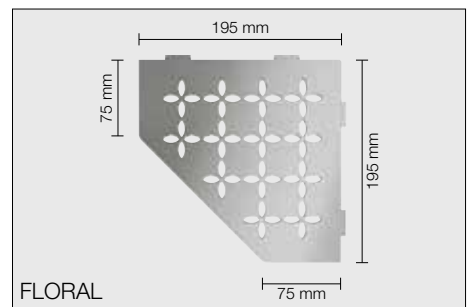

FLORAL





Schlüter®-SHELF-E-S2			
Ierakópolc, FLORAL dizájn, strukturált felületbevonatú alumínium			
Cikksz.	€ / db.	P (db.)	
▲ SE S2 D5 MBW	66,50	10	
▲ SE S2 D5 MGS	66,50	10	
▲ SE S2 D5 TSBG	72,50	10	
▲ SE S2 D5 TSC	72,50	10	
SE S2 D5 TSDA	72,50	10	
SE S2 D5 TSI	72,50	10	
▲ SE S2 D5 TSOB	72,50	10	
SE S2 D5 TSSG	72,50	10	

Schlüter®-SHELF-E-S2			
Ierakópolc, CURVE dizájn, strukturált felületbevonatú alumínium			
Cikksz.	€ / db.	P (db.)	
▲ SE S2 D6 MBW	62,50	10	
▲ SE S2 D6 MGS	62,50	10	
▲ SE S2 D6 TSBG	68,50	10	
▲ SE S2 D6 TSC	68,50	10	
SE S2 D6 TSDA	68,50	10	
SE S2 D6 TSI	68,50	10	
▲ SE S2 D6 TSOB	68,50	10	
SE S2 D6 TSSG	68,50	10	

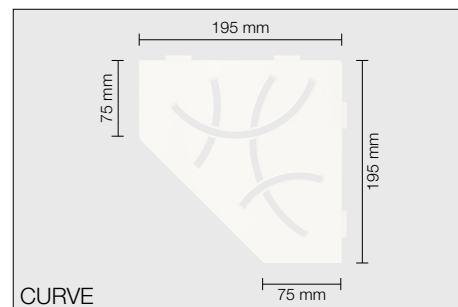

Schlüter®-SHELF-E-S3			
Ierakópolc, FLORAL dizájn, szálciszított nemesacél			
Cikksz.	€ / db.	P (db.)	
SE S3 D5 EB	95,00	10	

Schlüter®-SHELF-E-S3			
Ierakópolc, CURVE dizájn, szálciszított nemesacél			
Cikksz.	€ / db.	P (db.)	
SE S3 D6 EB	90,00	10	

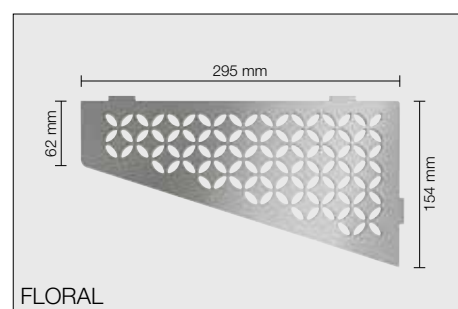

Schlüter®-SHELF-E-S3			
Ierakópolc, FLORAL dizájn, strukturált felületbevonatú alumínium			
Cikksz.	€ / db.	P (db.)	
▲ SE S3 D5 MBW	69,00	10	
▲ SE S3 D5 MGS	69,00	10	
▲ SE S3 D5 TSBG	75,00	10	
▲ SE S3 D5 TSC	75,00	10	
SE S3 D5 TSDA	75,00	10	
SE S3 D5 TSI	75,00	10	
▲ SE S3 D5 TSOB	75,00	10	
SE S3 D5 TSSG	75,00	10	

Schlüter®-SHELF-E-S3			
Ierakópolc, CURVE dizájn, strukturált felületbevonatú alumínium			
Cikksz.	€ / db.	P (db.)	
▲ SE S3 D6 MBW	64,00	10	
▲ SE S3 D6 MGS	64,00	10	
▲ SE S3 D6 TSBG	70,00	10	
▲ SE S3 D6 TSC	70,00	10	
SE S3 D6 TSDA	70,00	10	
SE S3 D6 TSI	70,00	10	
▲ SE S3 D6 TSOB	70,00	10	
SE S3 D6 TSSG	70,00	10	

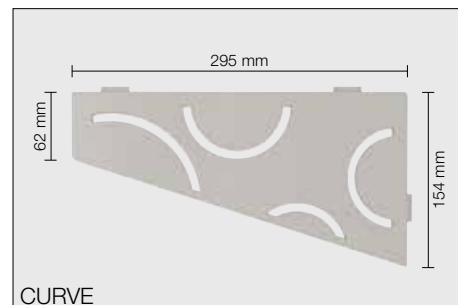

i

Öt új színben kaphatók:
MBW, MGS, TSBG, TSC, TSOB



Schlüter®-SHELF-N

Schlüter-SHELF-N téglalap alakú lerakó-polcok a Schlüter-KERDI-BOARD-N-nel előre elkészített falfülkékhez. Rendelhetők a FLORAL és a CURVE dizájrátalakításokban, szálciszított nemesacélból vagy a strukturált felületű TRENDLINE porszórt alumíniumból. A beépítésnél és a csempézés során paszszolnak a Schlüter-KERDI-BOARD-N-nel kialakított falfülkébe.

(Termék adattlap 17.1)

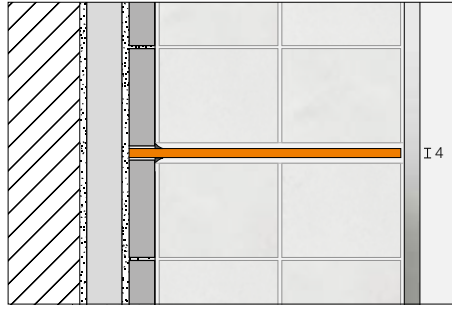

i
Schlüter-KERDI-BOARD-N falfülkékhez

Schlüter®-SHELF-N-S1		
Ierakópolc, FLORAL dizájn, szálciszított nemesacél		
Cikksz.	€ / db.	P (db.)
SN S1 D5 EB	88,50	10

Schlüter®-SHELF-N-S1		
Ierakópolc, CURVE dizájn, szálciszított nemesacél		
Cikksz.	€ / db.	P (db.)
SN S1 D6 EB	82,50	10

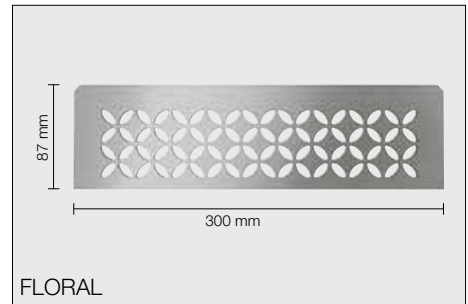

Schlüter®-SHELF-N-S1		
Ierakópolc, FLORAL dizájn, strukturált felületbevonatú alumínium		
Cikksz.	€ / db.	P (db.)
▲ SN S1 D5 MBW	64,00	10
▲ SN S1 D5 MGS	64,00	10
▲ SN S1 D5 TSBG	70,00	10
▲ SN S1 D5 TSC	70,00	10
SN S1 D5 TSDA	70,00	10
SN S1 D5 TSI	70,00	10
▲ SN S1 D5 TSOB	70,00	10
SN S1 D5 TSSG	70,00	10

Schlüter®-SHELF-N-S1		
Ierakópolc, CURVE dizájn, strukturált felületbevonatú alumínium		
Cikksz.	€ / db.	P (db.)
▲ SN S1 D6 MBW	55,00	10
▲ SN S1 D6 MGS	55,00	10
▲ SN S1 D6 TSBG	60,00	10
▲ SN S1 D6 TSC	60,00	10
SN S1 D6 TSDA	60,00	10
SN S1 D6 TSI	60,00	10
▲ SN S1 D6 TSOB	60,00	10
SN S1 D6 TSSG	60,00	10

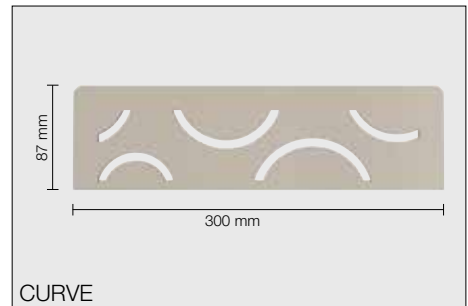

Tudnivaló:

A Schlüter-KERDI-BOARD-N falfülkék a KB 19 Árlista 5. oldalán található.

i
Öt új színben kaphatók:
MBW, MGS, TSBG, TSC, TSOB



Schlüter®-KERDI-MV

Schlüter-KERDI-MV előregyártott mandzsetta a csőáttöréseknek a DIN 18534 szabvány szerinti vízszigeteléséhez. A fátyolszövet nélküli belső zóna lehetővé teszi a mandzsetta különféle csőkeresztmetszeteknél történő alkalmazását (lásd a táblázatot).

(Termék adatlap 8.1)

Schlüter®-KERDI-MV				
mandzsetta fátyolszövet nélküli belső zónával				
Ø mm	Csőátmérőhöz (mm)	Cikksz.	€ / db.	P (db.)
9	12 – 30	KMV 9	8,00	10
15	22 – 40	KMV 15	8,00	10
21	30 – 60	KMV 21	8,90	10
35	45 – 80	KMV 35	9,50	10
65	75 – 140	KMV 65	12,00	10
15	22 – 40	KMV 15 D	14,35	10

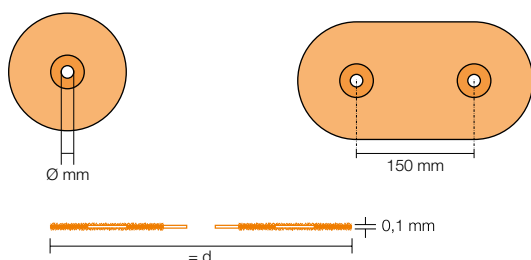

KMV 9



KMV 15



KMV 21



KMV 35



KMV 65



KMV 15 D*

* tengely-közép távolság: 150 mm

Schlüter®-KERDI-PAS

A Schlüter-KERDI-PAS szettek egy előregyártott mandzsettából és egy speciális műanyag hüvelyből állnak. A mandzsettát a hüvellyel összekötve a szakma szabályai szerint kialakított nyílásba kell behelyezni úgy, hogy a később bekötött csap-meghosszabbítást biztonságosan, a DIN 18534 szabvány előírásainak megfelelően lehessen vízszigetelni.

(Termék adatlap 8.1)

Schlüter®-KERDI-PAS				
mandzsettát és beépítési segédanyagot tartalmazó készlet				
Ø mm	Csőátmérőhöz (mm)	Cikksz.	€ / szett	P (szett)
15	22 – 40	KMV 15 PAS	9,75	10
15	22 – 40	KMV 15 D PAS	16,75	10



KMV 15 PAS



KMV 15 D PAS*

* tengely-közép távolság: 150 mm

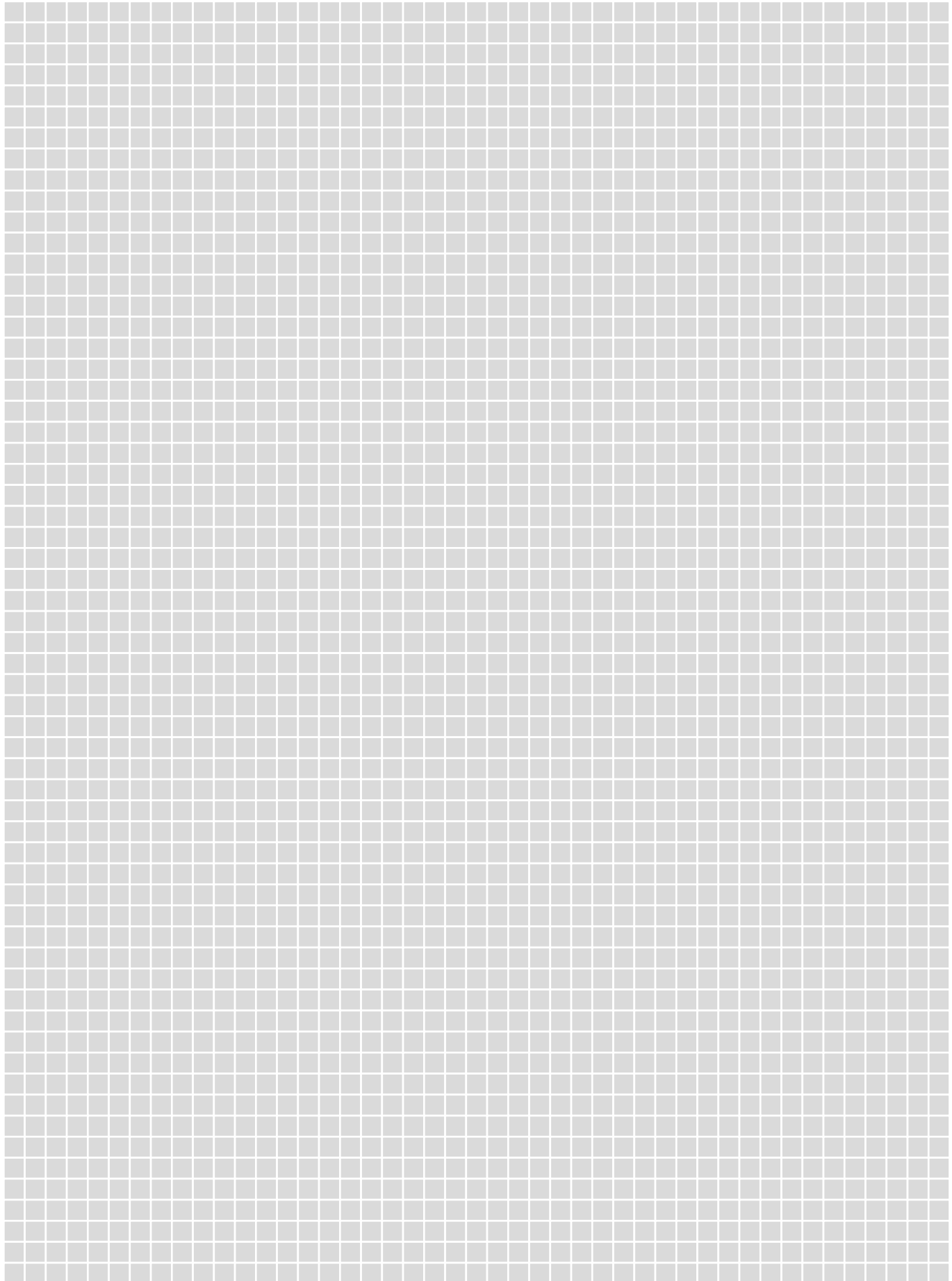

Szállítási és fizetési feltételek

1. Általános

A megbízás megadásával Megrendelő elfogadja az alábbi szállítási és fizetési feltételeket. Amennyiben nem történik írásos módosítás, ezek a feltételek a teljes üzleti kapcsolat alatt érvényesek. Nem fogadjuk el a Vevő esetleges beszerzési feltételeit, amennyiben azok eltérnek a mi feltételeinktől. A Vevő egyes eltérő feltételeit csak akkor tekintjük magunkra nézve kötelezőnek, ha azokat írásban elfogadtuk.

2. Ajánlatok és árak

Kifejezetten ellentétes értelmű megállapodás hiányában az összes ajánlat kötelezettség nélküli és az ajánlott fogyasztói árat tartalmazza. Az összes szállításra a szállítás napján érvényes eladási ár vonatkozik. Mindig a legutóljára megjelent árlista érvényes. Ha nincs kifejezetten feltüntetve, az összes ár ÁFA nélkül értendő.

3. Szállítás, felvétel, teljesítés helye

Az összes megrendelés kiszállítása Megrendelő költségére és kockázatára történik gyárunkból vagy raktárunkból, ez a díjmentes fuvarozásra is érvényes. A szállítás közben, vagy a rendeltetési helyen bekövetkezett károkért nem felelünk. Megrendelőnek az áru átvétele előtt be kell jelentenie annak sérülését vagy hiányát és kárigényét a fuvarozónak. A szállítási lehetőséget minden megrendelésre vonatkozóan fenntartjuk. A szállítási késedelem visszamondásra jogosítja fel a Megrendelőt, de kártérítés követelésére nem. Nem vállalunk felelősséget a szállítmány időbeni megérkezéséért.

4. Szavatolás

A hiánybejelentésnek rögtön az áru átvétele után, de mindenképpen az áru beépítése előtt meg kell történnie. Átalakítás vagy árkedvezmény kérhető, de a Vevő a nem megfelelő szállításból kifolyólag nem léphet fel egyéb igényekkel. A teljesítés helye, díjmentes szállítás esetén is, az ismeretlen rakodási hely. A minta utáni értékesítés esetén csak a szakszerű mintaszerűséget garantáljuk. Termékeink feldolgozásával kapcsolatban felhívjuk a figyelmet a mindenkori aktuális prospektusunkra és a műszaki tájékoztatóra. Ezeket túlmenően alkalmazási tulajdonságokat nem vállalunk, kivéve, ha ezeket külön írásban biztosítottuk. Tapasztalatok és kísérletek alapján legjobb tudásunk szerint adunk tanácsot és használati utasítást, a mi felelősségünk ebből nem származtatható, kivéve, ha a szállított termék hiányossága törvényileg szabályozott szavatolási vagy garanciális igényre jogosít. A termék felhasználója nem mentesül az alól, hogy a mindenkori termékbeépítés előtt saját szakmailag megalapozott véleményét formálja az áru hibátlanágáról és használhatóságáról és a tervezett bevetési területre való alkalmasságáról. Az olyan termékek beépítésével kapcsolatban, melyek pl. újdonságok miatt nem felelnek meg a technika elismert szabályainak, a Vevő (Feldolgozó) felelős az építetével való megállapodás megkötéséért.

5. Fizetés

A számlaösszeg kifizetése az esedékesség napjáig Európában teljesítendő. Skontó és rabatt csak külön megállapodás alapján adható. Új számlák esetén a skontó kizárt, ha a régebbi esedékes számlák még nincsenek kiegyenlítve. Nem szerződés szerinti fizetés esetén jogunkban áll az esedékesség napjától kezdődően az alapkamatláb feletti 5%-os éves kamat (BGB 247. § 1. bek.) felszólítás nélküli felszámítására. A fizetésbe beszámított idegen váltók, váltók vagy csekkek csak a beváltást követően számítanak fizetésnek. A fizetési feltételek be nem tartása, vagy egyéb, a szerződéskötést követően tudomásunkra jutott olyan körülmény, amely csökkenti a Vevő hitelképességét, az összes követelésünk azonnali esedékességét vonhatja maga után, és feljogosít bennünket a szerződéstől való elállásra. Ismeretlen vevőnek, vagy kis megrendelés, vagy egyéb, számunka fontos körülmény esetén a szállítás történhet utárvétellel, ill. kérhetünk készpénzfizetést az áru elvitelekor.

6. Tulajdonjog fenntartása

Az áru egészen addig a mi tulajdonunkat képezi, amíg az üzleti kapcsolatból származó összes követelésünk teljesítése nem történik meg. A Vevő köteles haladéktalanul értesíteni minket, ha harmadik fél hozzáfér az általunk a tulajdonjog fenntartásával szállított áruhoz. Ha a Vevő továbbértékesíti a szállított árut, vagy az abból előállított dolgokat, vagy azokat oly módon építi be egy harmadik fél telkébe, hogy azok a harmadik fél telkének lényegi alkotóelemeivé válnak, akkor az Eladó számára az eladásból vagy beépítésből származó, a vásárló, vagy a harmadik féllel szembeni követelések és mellékjogok ránk szállnak. Külön lemondó nyilatkozatra nincs szükség. A tulajdonjog fenntartásából származó jogok, az Eladó / Szállító által a Vevő / Átvevő érdekében vállalt feltételes kötelezettség feloldásáig érvényesek.

7. Eltérések

A fenti feltételek érvényes módosításának írásban kell történnie. Szóbeli vagy telefonon elhangzott megállapodások csak akkor kötelező érvényűek, ha azokról írásos visszaigazolás született. A Vevő ellentétes értelmű feltételei nem ismerhetők el. Amennyiben jelen Szállítási és fizetési feltételek egyes rendelkezései kötelező erejű jogszabályba ütköznenek, a többi rendelkezés jogérvényességét ez nem érinti.

8. Területi illetékesség és záró megjegyzések

Amennyiben a Vevő önálló vállalkozó vagy megfelel a Polgári Perrendtartás (Ppt.) 38. § szerinti követelményeknek, úgy a területi illetékesség váltó és csekkügylet esetén ismeretlen vagy Hagen. Bármilyen, a szerződésből fakadó vita esetén kizárólag a Németországi Szövetségi Köztársaság joga irányfó, a belföldiek belföldiekkel kötött üzleteire vonatkozó törvényei szerint. Jelen Szállítási és Fizetési Feltételek egyes rendelkezéseinek érvénytelensége nincs kihatással a többi feltételre.



www.schlueter-systems.com



A Schlüter-Systems KG általános szerződési feltételei érvényesek.

Fenntartjuk magunknak a tévedés, a módosítás és a nyomtatási hiba jogát, valamint azon módosítások jogát, amelyek a termék-innovációt szolgálják, vagy a kiszállítás függvényében elkerülhetetlenek. Nyomdatechnikai okokból előfordulhatnak színeltérések a jelen árlistában szereplő képi megjelenítésekhez képest.



INNOVATÍV PROFILOK

Schlüter-Systems KG · Schmölestraße 7 · D-58640 Iserlohn

Tel.: +49 2371 971-261 · Fax: +49 2371 971-112 · info@schlueter.de · www.schlueter-systems.com

Schlüter-Systems KG · Pagony u. 7/A · 1124 Budapest

Tel.: +36 1 412 0189 · Fax: +36 1 412 0190 · info@schlueter.hu · www.schlueter.hu